



DE Installations- und Betriebsanleitung für
Badheizkörper

EN Installation and operating instructions for
Bathroom radiator

ES Instrucciones de instalación y funcionamiento
de Radiador de baño

BPxxx550, BPxxx660, BPxxx850

welltherm®



DE Installations- und Betriebsanleitung für
Badheizkörper

BPxxx550, BPxxx660, BPxxx850

Inhaltsverzeichnis

1	Sicherheit	4
1.1	Handlungsbezogene Hinweise	4
1.2	Bestimmungsgemäße Verwendung.....	4
1.3	Allgemeine Sicherheitshinweise	5
2	Produktbezogene Informationen.....	7
2.1	Hinweise zur Dokumentation.....	7
2.2	Produktbeschreibung.....	7
2.3	Technische Daten.....	8
3	Montage.....	9
3.1	Lieferumfang prüfen.....	9
3.2	Abmessungen.....	9
3.3	Anforderungen an den Aufstellort.....	10
3.4	Mindestabstände.....	10
3.5	Heizung montieren.....	11
4	Elektrischer Anschluss.....	13
4.1	Stromversorgung herstellen.....	13
5	Betrieb.....	14
5.1	Heizung in Betrieb nehmen.....	14
5.2	Störungsbehebung.....	14
5.3	Pflege.....	14
5.4	Heizung außer Betrieb nehmen.....	14
5.5	Recycling und Entsorgung.....	15
5.6	Garantie und Kundendienst.....	15

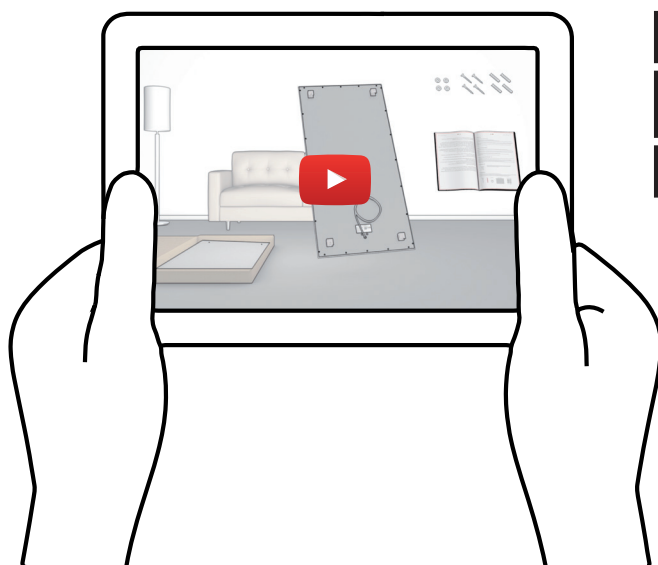

Ergänzend zu dieser vorliegenden Installations- und Bedienungsanleitung finden Sie für die Kapitel „Montage“ und „Elektrischer Anschluss“ Videos für den einfachen Einstieg in unserem Youtube-Kanal.

Video-URL:
[video.welltherm.de](https://www.youtube.com/watch?v=video.welltherm.de)

Alternativ nutzen Sie den nebenstehenden QR-Code zum Videoaufruf.

1 - Sicherheit ⚠

Lesen Sie bitte sorgfältig diese Installations- und Betriebsanleitung. Heben Sie diese Anleitung sowie alle mitgeltenden Unterlagen gut auf. Wenn Sie die Heizung weitergeben, legen Sie alle Anleitungen bei.

1.1 - Handlungsbezogene Warnhinweise

Klassifizierung der handlungsbezogenen Warnhinweise

Die handlungsbezogenen Warnhinweise sind wie folgt mit Warnzeichen und Signalwörtern hinsichtlich der Schwere der möglichen Gefahr abgestuft:

Warnzeichen und Signalwörter



Gefahr!

Unmittelbare Lebensgefahr oder Gefahr schwerer Personenschäden



Gefahr!

Lebensgefahr durch Stromschlag



Warnung!

Gefahr leichter Personenschäden



Vorsicht!

Risiko von Sachschäden oder Schäden für die Umwelt

1.2 - Bestimmungsgemäße Verwendung

Bei unsachgemäßer oder nicht bestimmungsgemäßer Verwendung können Gefahren für Leib und Leben des Benutzers oder Dritter bzw. Beeinträchtigungen des Produkts und anderer Sachwerte entstehen.

Das Produkt dient der Erhöhung der Raumtemperatur und dem Trocknen von Handtüchern in Badezimmern.

Die bestimmungsgemäße Verwendung beinhaltet:

- das Beachten der beiliegenden Betriebsanleitungen des Produkts sowie aller weiteren Komponenten der Anlage.
- die Installation und Montage entsprechend der Produkt- und Systemzulassung.
- die Einhaltung aller in den Anleitungen aufgeführten Inspektions- und Wartungsbedingungen.

Kinder jünger als 3 Jahre sind fernzuhalten, es sei denn, sie werden ständig überwacht.

Kinder ab 3 Jahren und jünger als 8 Jahre dürfen das Produkt nur ein- und ausschalten, wenn sie beaufsichtigt werden oder bezüglich des sicheren Gebrauchs des Produkts unterwiesen wurden und die daraus resultierenden Gefahren verstanden haben, vorausgesetzt, dass das Produkt in seiner normalen Gebrauchslage platziert oder installiert ist. Kinder ab 3 Jahren und jünger als 8 Jahre dürfen nicht den Stecker in die Steckdose stecken, das Produkt nicht regulieren, das Produkt nicht reinigen und/oder nicht die Wartung durch den Benutzer durchführen.



Vorsicht - Einige Teile des Produkts können sehr heiß werden und Verbrennungen verursachen. Besondere Vorsicht ist geboten, wenn Kinder und schutzbedürftige Personen anwesend sind.

Kinder dürfen nicht mit dem Produkt spielen.

Eine andere Verwendung als die in der vorliegenden Anleitung beschriebene oder eine Verwendung, die über die hier beschriebene hinausgeht, gilt als nicht bestimmungsgemäß.

Die bestimmungsgemäße Verwendung umfasst außerdem die Installation gemäß IP-Klasse.

Nicht bestimmungsgemäß ist auch jede unmittelbare kommerzielle und industrielle Verwendung.

Achtung!

Jede missbräuchliche Verwendung ist untersagt.

1.3 - Allgemeine Sicherheitshinweise

Gefahr durch Fehlbedienung

Durch Fehlbedienung können Sie sich selbst und andere gefährden und Sachschäden verursachen.

- Lesen Sie die vorliegende Anleitung und alle mitgeltenden Unterlagen sorgfältig durch, insbesondere das Kapitel „1 Sicherheit“ und die Warnhinweise.
- Führen Sie nur diejenigen Tätigkeiten durch, zu denen die vorliegende Betriebsanleitung anleitet.

Risiko eines Sachschadens durch Überhitzung

Stellen Sie zunächst sicher, dass das Produkt in korrekter Lage (Anschlussleitung im unteren Bereich abgehend) an der Wand befestigt wird. So ist sichergestellt, dass sich die Heizzone 1 zur Raumbeheizung im oberen Bereich der Heizung befindet.

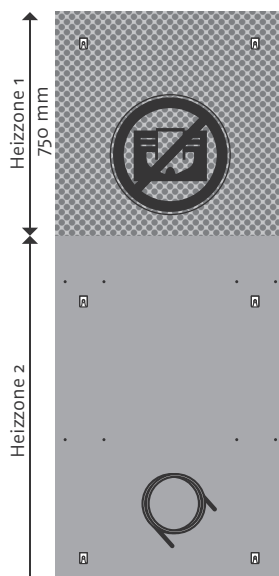

Die Heizzone 1 erstreckt sich über die gesamte Breite des Heizkörpers und reicht von der Oberkante beginnend 750 mm weit in den Heizkörper hinein.

Dieser Bereich darf nicht abgedeckt, verkleidet oder zur Trocknung von Textilien genutzt werden.

Folgende Arbeiten dürfen nur Personen durchführen, die hinreichend dafür qualifiziert sind:

Gefahr durch unzureichende Qualifikation

- Montage
- Demontage
- Installation
- Inbetriebnahme
- Inspektion und Wartung
- Reparatur
- Außerbetriebnahme

- Beachten Sie alle produktbegleitenden Anleitungen.
- Gehen Sie gemäß dem aktuellen Stand der Technik vor.
- Halten Sie alle einschlägigen Richtlinien, Normen, Gesetze und anderen Vorschriften ein.

Lebensgefahr durch Stromschlag



Wenn Sie spannungsführende Komponenten berühren, dann besteht Lebensgefahr durch Stromschlag.

Bevor Sie am Produkt arbeiten:

- Ziehen Sie den Netzstecker.
- Oder schalten Sie das Produkt spannungsfrei, indem Sie alle Stromversorgungen abschalten (elektrische Trennvorrichtung mit mindestens 3 mm Kontaktöffnung, z.B. Sicherung oder Leitungsschutzschalter).
- Sichern Sie gegen Wiedereinschalten.
- Prüfen Sie auf Spannungsfreiheit.

Verbrennungs- oder Verbrühungsgefahr durch heiße Bauteile



Arbeiten Sie erst dann an den Bauteilen, wenn sie abgekühlt sind.

Risiko eines Sachschadens durch ungeeignetes Werkzeug



Um Schraubverbindungen anzuziehen oder zu lösen, verwenden Sie fachgerechtes Werkzeug.

Vorschriften (Richtlinien, Gesetze, Normen)

Beachten Sie die nationalen Vorschriften, Normen, Richtlinien und Gesetze.

2 - Produktbezogene Informationen

2.1 - Hinweise zur Dokumentation

Mitgeltende Unterlagen beachten	Beachten Sie unbedingt alle Betriebsanleitungen, die den Komponenten der Anlage beiliegen.
Unterlagen aufbewahren	Bewahren Sie diese Anleitung sowie alle mitgeltenden Unterlagen zur weiteren Verwendung auf.
Gültigkeit der Anleitung	Diese Anleitung gilt ausschließlich für:

Artikelnummer	Format in cm	Artikelnummer	Format in cm
BPWS0550	60,0 x 120,0 x 2,2	BPBIO550	60,0 x 120,0 x 2,2
BPWS0660	60,0 x 150,0 x 2,2	BPBIO660	60,0 x 150,0 x 2,2
BPWS0850	60,0 x 180,0 x 2,2	BPPB0550	60,0 x 120,0 x 1,7
BPWGO550	60,0 x 120,0 x 2,2	BPPB0660	60,0 x 150,0 x 1,7
BPWGO660	60,0 x 150,0 x 2,2	BPPB0850	60,0 x 180,0 x 1,7
BPWGO850	60,0 x 180,0 x 2,2	BPMA0550	60,0 x 120,0 x 1,7
BPSP0550	60,0 x 120,0 x 2,2	BPMA0660	60,0 x 150,0 x 1,7
BPSP0660	60,0 x 150,0 x 2,2	BPMA0850	60,0 x 180,0 x 1,7
BPFA0550	60,0 x 120,0 x 2,2		
BPFA0660	60,0 x 150,0 x 2,2		

2.2 - Produktbeschreibung

Das Produkt ist ein Infrarot-Heizstrahler, der durch Infrarotwellen Wärme an Gegenstände abgibt. Die warmen Gegenstände geben dann wiederum Wärme an die Umgebung ab.

Das Produkt ist mit einem Sicherheitstemperaturbegrenzer ausgestattet, der das Produkt bei Überhitzungen abschaltet und nach einer Abkühlphase wieder automatisch einschaltet.

Das Produkt sollte in Kombination mit folgenden Komponenten verwendet werden:

- Funkthermostate X3D 310EL und X3D Minor 1000
- Funk-Aufputzempfänger X3D und Funk-Steckdoseneempfänger X3D
- Öffnungsmelder X3D DO BL TYXAL
- Gateway TYDOM 1.0

Das Produkt ist ausschließlich für die Wandmontage geeignet.

Die maximale Oberflächentemperatur bei einer Umgebungstemperatur von 20 °C beträgt: 110 °C.

Produktaufbau

Höhe: 1.200 mm

Höhe: 1.500 mm

Höhe: 1.800 mm

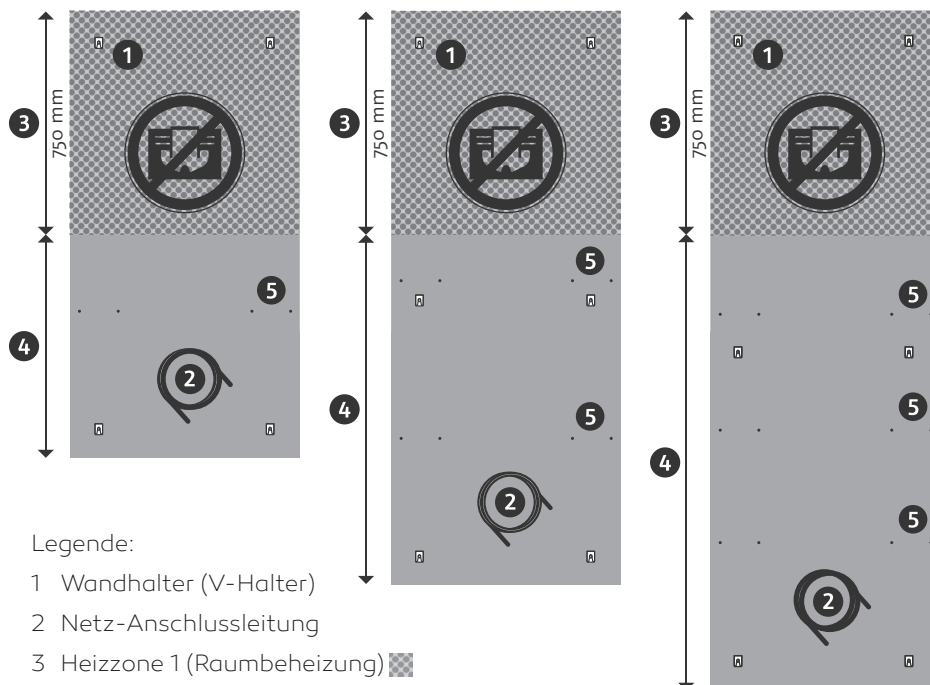

Legende:

- 1 Wandhalter (V-Halter)
- 2 Netz-Anschlussleitung
- 3 Heizzone 1 (Raumbeheizung)
- 4 Heizzone 2 (Handtuchtrocknung)
- 5 Befestigungslöcher für optionale Handtuchhalter

CE-Kennzeichnung



Mit der CE-Kennzeichnung wird dokumentiert, dass die Produkte gemäß dem Typenschild die grundlegenden Anforderungen der einschlägigen Richtlinien erfüllen.

Die Konformitätserklärung kann beim Hersteller eingesehen werden.

2.3- Technische Daten

Glas

	BPxx0550	BPxx0660	BPxx0850
Gewicht	16,2 kg	20,3 kg	24,5 kg
Abmessungen, Höhe	1.200 mm	1.500 mm	1.800 mm
Abmessungen, Breite	600 mm	600 mm	600 mm
Abmessungen, Tiefe	22 mm	22 mm	22 mm
Netzspannung	1 - N PE 230 Volt / 50-60 Hz		
Leistung	550 W	660 W	850 W
Zul. Raumfeuchte	70 %		
Schutzklasse	IP X4		

Metall

	BPxx0550	BPxx0660	BPxx0850
Gewicht	14,1 kg	18,7 kg	23,3 kg
Abmessungen, Höhe	1.200 mm	1.500 mm	1.800 mm
Abmessungen, Breite	600 mm	600 mm	600 mm
Abmessungen, Tiefe	17 mm	17 mm	17 mm
Netzspannung	1 - N PE 230 Volt / 50-60 Hz		
Leistung	550 W	660 W	850 W
Zul. Raumfeuchte	70 %		
Schutzklasse	IP X4		

3 - Montage

3.1 - Lieferumfang prüfen

Prüfen Sie den Lieferumfang auf Vollständigkeit und Unversehrtheit.

Anzahl	Bezeichnung
1 Stück	Infrarot-Heizstrahler mit vormontiertem Anschlusskabel und Wandhaltern (V-Halter)
1 Stück	Montageschablone
1 Stück	Standard-Befestigungs-Set
1 Stück	Installations- und Betriebsanleitung

3.2 - Abmessungen

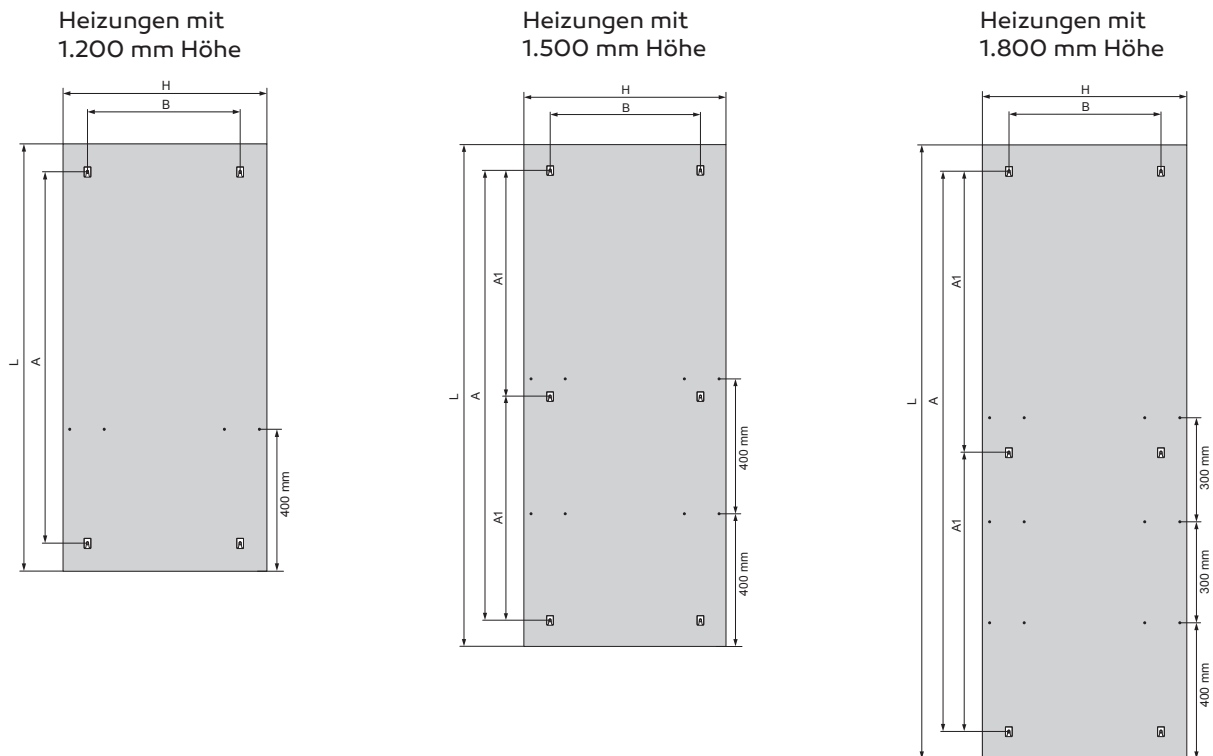

Produkt	H (mm)	L (mm)	A (mm)	A1 (mm)	B (mm)
BPxx0550	600	1.200	1.040	-	440
BPxx0660	600	1.500	1.340	670	440
BPxx0850	600	1.800	1.640	820	440

3.3- Anforderungen an den Installationsort

- Installieren Sie das Produkt nicht unmittelbar unterhalb einer Wandsteckdose.
- Installieren Sie das Produkt nicht in Räumen mit übermäßiger Feuchtigkeit.
- Das Produkt erfüllt die Anforderungen der Schutzklasse IPX4 und ist für die Installation im Schutzzonenbereich 2 von Nassräumen geeignet. Eine Installation in den Bereichen 0 und 1 ist nicht zulässig.

3.4- Empfohlene Mindestabstände

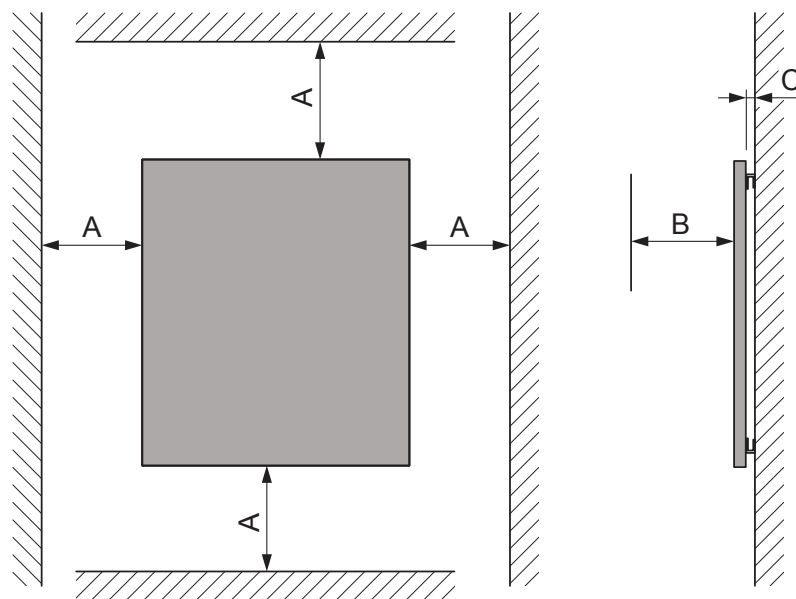

A = 200 mm B = 400 mm C = 30 mm

- Unterschreiten Sie nicht den Mindestabstand (C) zwischen Rückwand und Wand, der durch die Befestigungswinkel (V-Halter) vorgegeben ist.
- Stellen Sie sicher, dass zwischen Rückwand und Wand eine kontinuierliche Luftzirkulation möglich ist.
- Halten Sie generell zu Bereichen der IP-Klassen 44/65/67 einen Mindestabstand von 600 mm in alle Richtungen.

3.5 - Heizung montieren

Empfohlenes Werkzeug

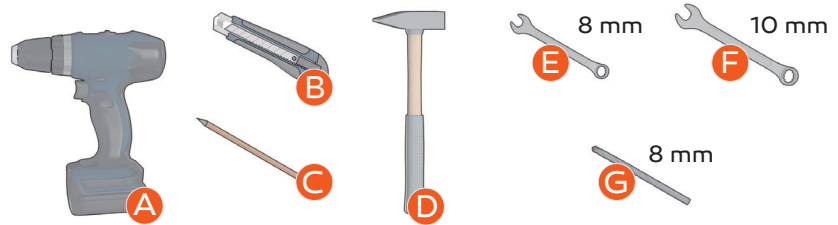

- A Akkuschauber oder elektrische Bohrmaschine
- B Cutter-Messer oder Teppich-Messer
- C Bleistift oder Kugelschreiber
- D Hammer
- E Schraubenschlüssel mit 8 mm Schlüsselweite (Maul oder Ring)
- F Schraubenschlüssel mit 10 mm Schlüsselweite (Maul oder Ring)
- G Bohrer mit 8 mm passend zum Material Ihrer Wand bzw. Decke

Montageschablone

- Benutzen Sie die beiliegende Montageschablone, um die Lage der Bohr-
löcher für die Montage des Produkts an der Wand zu ermitteln.
Beachten Sie unbedingt die Anforderungen an den Aufstellort und die
erforderlichen Mindestabstände (siehe Seite 10).
- Generell empfehlen wir die Verwendung einer Wasserwaage für eine
lotrechte Montageposition.

Montage

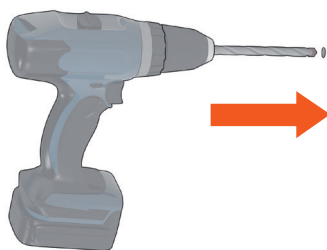

- 1 Bohren Sie als erstes die erforderlichen Löcher mit einem für den
Werkstoff Ihrer Wand geeigneten 8 mm Bohrer an den zuvor
markierten Positionen. Achten Sie darauf, dass Sie nicht in
Wasser- oder Stromleitungen bohren.
 - Für Heizungen mit 1.200 mm Länge bohren Sie 4 Löcher.
 - Für Heizungen mit 1.500 / 1.800 mm Länge bohren Sie 6
Löcher.

Die Anzahl der Löcher gibt Ihnen zudem die mitgelieferte Bohr-
schablone vor.
Bitte achten Sie auf eine korrekte Positionierung der Bohr-
löcher für eine optimale Montage der später daran zu ver-
schrauben den Wandhalter (V-Halter).

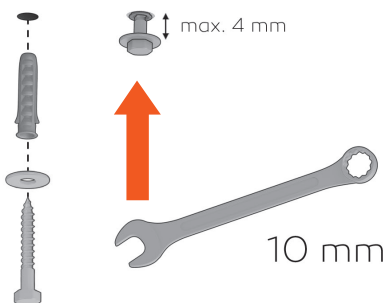

- 2 Verwenden Sie (sofern für den Werkstoff Ihrer Wand geeignet)
die mitgelieferten Dübel, die Schlüsselschrauben und die Un-
terlegscheiben aus dem der Heizung mitgelieferten „Standard-
Befestigungsset“ – wie linksstehend abgebildet. Das Wand-
befestigungsmaterial ist der Wandbeschaffenheit bauseits
anzupassen, sollte das mitgelieferte nicht geeignet sein! Stecken
Sie die Dübel in die Löcher (ggf. mit dem Hammer einschlagen)
und schrauben Sie die Schrauben mit den Unterlegscheiben
mit Hilfe eines 10 mm Schraubenschlüssels ein. Ziehen Sie die
Schrauben nicht komplett an. Lassen Sie zwischen Unterleg-
scheibe und Wand 4 mm Platz.



3 Kontrollieren Sie, ob alle Wandhalter (V-Halter) Ihrer Heizung mit der Öffnung in eine Richtung zeigen. Falls nicht, richten Sie die V-Halter einheitlich in eine Richtung aus. In welche Richtung ist unerheblich.

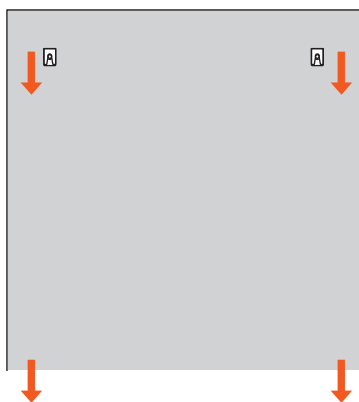

4 Heben Sie die Heizung an die Montageposition, so dass die Öffnungen der V-Halter unmittelbar vor den bereits auf Abstand eingedrehten Schrauben liegen.

5 Schieben Sie die Heizung seitlich bis die Schrauben vollständig in die V-Halter eingefahren sind. Achten Sie auf die korrekte Lage der Unterslegscheiben. Diese müssen sich zwischen dem Schraubenkopf und dem V-Halter befinden.

6 Sperren Sie die Heizung durch eine 180°-Drehung der V-Halter:

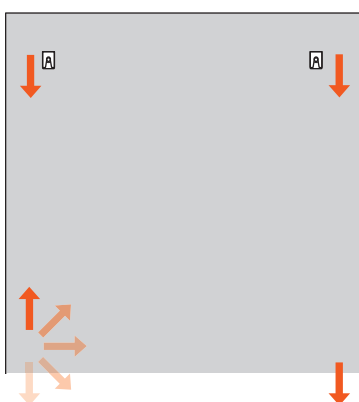
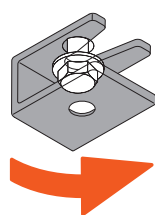

Verriegelung ausführen:

Einen beliebigen V-Halter um 180° drehen.

7 Ziehen Sie alle 8 bzw. 12 Schrauben mit den beiden Schraubenschlüsseln 8 und 10 mm fest. Überprüfen Sie den festen Sitz der Heizung.

4 - Elektrischer Anschluss

4.1 - Stromversorgung herstellen



Vorsicht! Risiko von Sachschäden durch zu hohe Anschlussspannung!

Bei Netzspannungen über 253 Volt können Elektronikkomponenten zerstört werden. Stellen Sie sicher, dass die Nennspannung des Netzes 230 Volt beträgt.

Die Infrarot-Heizung verfügt über ein dreiadriges Anschlusskabel mit 1,9 m Länge an dessen Ende ein Schuko-Stecker montiert ist.

Ökodesign-Richtlinie beachten

Gemäß EU-Ökodesign Richtlinie 2009/125/EG - konkretisiert für den Produktbereich der Einzelraumheizungen in der Verordnung 2015/1188 - ist ein Betrieb dieser Infrarot-Heizung als ortsfeste Einzelraumheizung nur dann zulässig, wenn bestimmte Anforderungen an die Steuerung/Regelung erfüllt sind.

Detaillierte Informationen dazu finden Sie z.B. im Internet unter:

- <https://www.umweltbundesamt.de/themen/wirtschaft-konsum/produkte/oekodesign/oekodesign-richtlinie>
- <http://eur-lex.europa.eu/legal-content/DE/ALL/?uri=CELEX%3A32015R1188>

Zur Erfüllung oben genannter Anforderungen und für einen komfortablen Betrieb dieser Infrarot-Heizung bietet die Welltherm GmbH eine Reihe von Steuerungskomponenten an. In der Folge gehen wir auf den elektrischen Anschluss dieser Komponenten ein.

Variante A Fernregler mit Funkfernempfänger für die Steckdose (Art.-Nr. 890839)



Stecken Sie für die Stromversorgung den Schuko-Stecker der Heizung in den Funk-Steckdosenempfänger.

Variante B Fernregler mit Aufputzempfänger für die Wand (Art.-Nr. 890838)

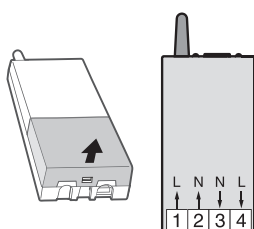

Achtung! Der elektrische Anschluss des optional erhältlichen Funkempfängers X3D darf nur durch eine Elektrofachkraft erfolgen!

- Verbinden Sie die Erdleitung des Netzes mit der gelb-grünen Anschlussleitung der Infrarot-Heizung.
- Verbinden Sie die Phase (Leiter) des Netzes mit der Klemme 4.
- Verbinden Sie den Nullleiter des Netzes mit der Klemme 3.
- Verbinden Sie die Klemme 2 mit der blauen Anschlussleitung der Infrarot-Heizung.
- Verbinden Sie die Klemme 1 mit der braunen Anschlussleitung der Infrarot-Heizung.

5 - Betrieb

5.1- Heizung in Betrieb nehmen

Bedingung:
Erstinbetriebnahme

Schalten Sie die Stromversorgung zur Heizung ein.

Wenn sich nicht unmittelbar eine angenehme Wärme einstellt, dann lassen Sie den Heizkörper über einen längeren Zeitraum im Betrieb, bis ein angenehmes Raumklima entsteht.

– Sobald alle festen Körper erwärmt sind, entsteht im Raum eine angenehme Wärme.

Nehmen Sie alle von Ihnen verwendeten Funk-Steuerungskomponenten in Betrieb. Lesen Sie dazu die jeweiligen Bedienungsanleitungen.

5.2- Störungsbehebung

Störungen erkennen
und beheben

Sofern die Heizung keine Wärme abgibt, prüfen Sie, ob die Heizung im Bereich der Heizzone 1 abgedeckt oder verdeckt ist.

Möglicherweise haben die in die Heizung integrierten Sicherheitstemperaturbegrenzer die Heizung abgeschaltet. In diesem Fall warten Sie die Abkühlphase ab. Die Heizung schaltet sich automatisch wieder ein.

5.3- Pflege

Durch Raumluftverunreinigung z. B. durch Zigarettenqualm, Kamin/Kaminofen oder Kochdämpfe kann sich die Oberflächenfarbe der Heizung verändern.

- Reinigen Sie die Heizung nach der Abkühlphase in regelmäßigen Abständen mit einem feuchten Tuch und etwas lösungsmittelfreier Seife.



Vorsicht! Risiko eines Sachschadens durch ungeeignete Reinigungsmittel!

5.4-Heizung außer Betrieb nehmen

Schalten Sie die Stromversorgung zur Heizung ab.

5.5 - Recycling und Entsorgung



Bitte entsorgen Sie das Verpackungsmaterial ordnungsgemäß.

Diese Heizung enthält Wertstoffe als auch umweltunverträgliche Stoffe.

- Entsorgen Sie die Heizung **nicht** über den Hausmüll.
- Geben Sie stattdessen die Heizung an einer Sammelstelle für Elektro- oder Elektronik-Altgeräte ab.

5.6 - Garantie und Kundendienst

Garantie

Die Welltherm GmbH gewährt - unabhängig von der gesetzlichen Gewährleistung - gegenüber allen Kunden, soweit sie Verbraucher sind, eine 60-monatige Garantie.

Diese beginnt mit dem Auslieferungstag des Produkts und gilt bundesweit.

Inhalt der Garantie ist der Folgende: Treten innerhalb von 60 Monaten nach Auslieferung des Produkts Schäden auf, die nicht durch unsachgemäße Nutzung herbeigeführt wurden, übernimmt die Welltherm GmbH die Nachbesserung entsprechend den Welltherm Garantie-bedingungen, die am Ende der deutschsprachigen Anleitung stehen. Sollte die Nachbesserung zweimal nicht erfolgreich sein, wird das Gerät gegen ein technisch identisches Neugerät ausgetauscht. Bei Nichtverfügbarkeit hat der Kunde einen Anspruch auf Lieferung eines in Qualität und Preis gleichwertigen Geräts aus dem Sortiment der Welltherm GmbH.

Preisminderung, Rücktritt vom Kaufvertrag oder Schadensersatzansprüche sind nicht Bestandteil der Garantievereinbarung. Gesetzliche oder vertragliche Ersatzansprüche werden von der Garantie nicht berührt.

Garantiegeber ist die Welltherm GmbH, Wibschla 22, 58513 Lüdenscheid

Kundendienst

Den Kundendienst der Welltherm GmbH können Sie telefonisch, per Fax, per eMail und per Post kontaktieren:

Telefonnummer:

+49 2351 981 622 60

Telefaxnummer:

+49 2351 981 622-66

eMail-Adresse:

sales@welltherm.de

Postanschrift:

Welltherm GmbH
Wibschla 22
58513 Lüdenscheid

Garantiebedingungen

Die Welltherm GmbH (nachfolgend „Hersteller“ genannt) garantiert dem „Kunden“ nach Maßgabe der nachfolgenden Bestimmungen, dass die an den Kunden gelieferten Infrartheizungen (nachfolgend „Produkt“ genannt) innerhalb eines Zeitraums von 60 Monaten ab Auslieferung (Garantiefrist) frei von Material- oder Verarbeitungsfehlern sind.

Insoweit geltend gemachter Mangel wird der Hersteller nach eigenem Ermessen auf seine Kosten durch Reparatur oder Lieferung neuer oder generalüberholter Teile beheben, soweit die Überprüfung des Produktes ein Garantiefall im Sinne der Garantiebedingungen zum Ergebnis hat. Die Versandkosten für die Einsendung des fehlerhaften Produkts sowie für die den Versand des Ersatzproduktes werden im Garantiefall vom Hersteller getragen. Sollte das Produkt zu dem Zeitpunkt Inanspruchnahme der Garantieleistung nicht mehr hergestellt werden und ein Austausch erforderlich sein, ist der Hersteller berechtigt, ein vergleichbares Produkt gleicher Art und Güte zur Verfügung zu stellen. Im Falle des Austauschs von Teilen des Produkts oder des gesamten Produkts gehen das fehlerhafte Produkt bzw. dessen Teile mit Eingang beim Hersteller in dessen Eigentum über.

Sonstige Ansprüche des Kunden gegen den Hersteller, insbesondere auf Schadensersatz sind ausgeschlossen. Die vertraglichen oder gesetzlichen Rechte des Kunden gegenüber dem Hersteller als Verkäufer werden durch diese Garantie nicht berührt.

Über die vorbeschriebenen Garantieleistungen hinausgehende Ansprüche sind nicht Gegenstand der Garantie. Die Garantieleistungen führen nicht automatisch zu einer Verlängerung oder Neubeginn der Garantiezeit. Ansprüche aus dieser Garantie bestehen nur, wenn

- das Produkt keine Schäden oder Verschleißerscheinungen aufweist, die durch einen von der normalen Bestimmung und den Vorgaben des Herstellers abweichenden Gebrauch verursacht sind,
- das Produkt keine Merkmale aufweist, die auf Reparaturen oder sonstige Eingriffe durch vom Hersteller nicht autorisierte Werkstätten schließen lassen,
- in das Produkt nur vom Hersteller autorisiertes Zubehör eingebaut wurde, und die Heizung damit betrieben wurde
- die Fabrikationsnummer nicht entfernt oder unkenntlich gemacht wurde und
- das Produkt fachgerecht oder durch qualifizierte Fachkräfte installiert und in Betrieb genommen wurde

Die Garantie gilt nicht für Fehler, die verursacht worden sind durch

- fehlerhafte Systemkomponenten, wie Thermostate und Empfänger
- nicht fachgerechte Installation oder fachunkundige Personen
- vom Hersteller nicht autorisierte Veränderungen der Produkte, auch durch Um-/Anbauten
- nicht ausreichende Beheizung von Räumen aufgrund von nicht ordnungsgemäß berechneter Dimensionierung von Heizungen
- fehlerhafte Handhabung/Bedienung, Installation oder Verdrahtung
- Nichtbeachtung der Bedienungsanleitung
- Nutzung in ungeeigneten Umgebungsbedingungen
- Einflüsse wie Schmutz, Verunreinigungen
- falsche Reinigung oder nachträgliche Lackierung
- Naturgewalten, wie Erdbeben, Orkane Wirbelstürme, Blitzschlag usw.
- Farbveränderungen, die durch Schmutz, Ruß, Rauch, Pollen entstehen ebenso wie altersbedingte Farbveränderungen

Garantiebedingungen

Ansprüche aus der Garantie können nur durch Übergabe oder Einsendung des Produktes, welches sicher und fachgerecht verpackt wurde, mit Angabe des Fehlers an den Hersteller geltend gemacht werden.

Werden Garantieansprüche geltend gemacht und stellt sich bei der Prüfung des Produkts durch den Hersteller oder den zuständigen Kundendienst heraus, dass kein Fehler vorgelegen hat oder der Garantieanspruch aus einem der oben genannten Gründe nicht besteht, ist der Hersteller berechtigt, eine Service-Gebühr in Höhe von 50,00 € zu erheben.

Diese Garantie gilt in dem vorstehend genannten Umfang und unter den oben genannten Voraussetzungen für jeden späteren, in Deutschland ansässigen künftigen Eigentümer des Produkts.

Diese Garantie unterliegt dem Recht der Bundesrepublik Deutschland.



EN Installation and operating instructions for
Bathroom radiator

BPxxx550, BPxxx660, BPxxx850

Contents

1	Safety.....	4
1.1	Action-related information	4
1.2	Bestimmungsgemäße Verwendung.....	4
1.3	Intended use	5
2	Product related information.....	7
2.1	Notes on documentation.....	7
2.2	Product description.....	7
2.3	Technical data.....	8
3	Assembly.....	9
3.1	Check scope of delivery.....	9
3.2	Dimensions.....	9
3.3	Requirements for the installation site.....	10
3.4	Minimum distances.....	10
3.5	Mount heater.....	11
4	Electrical connection.....	13
4.1	Establish power supply.....	13
5	Operation.....	14
5.1	Put heating into operation.....	14
5.2	Troubleshooting.....	14
5.3	Maintenance.....	14
5.4	Take the heater out of operation.....	14
5.5	Recycling and disposal.....	15
5.6	Warranty and after sales service.....	15

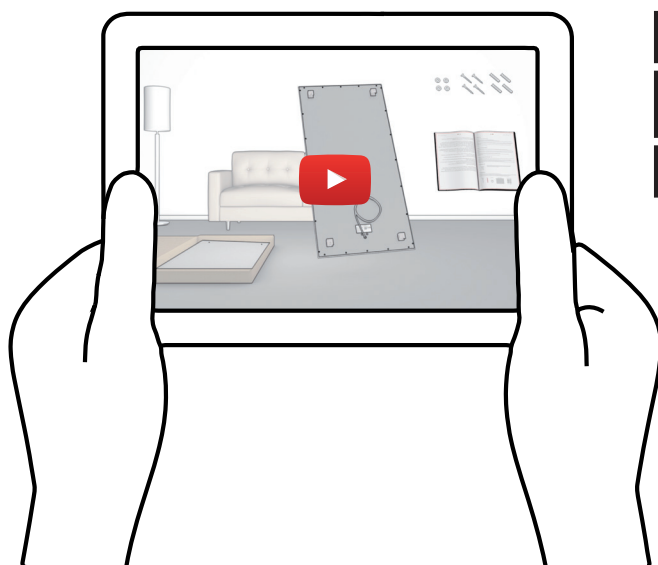

In addition to these installation and operating instructions, you will find videos for the chapters „Assembly“ and „Electrical connection“ videos for easy access in our Youtube channel.

Video URL:
video.welltherm.com

Alternatively, use the adjacent QR code to access the video.

1 - Safety

Please read these installation and operating instructions carefully. Keep these instructions and all other applicable documents in a safe place. If you pass on the heater, enclose all instructions.

1.1 - Action-related Warnings

Classification of action-related warnings

The action-related warnings are graded as follows with warning signs and signal words with regard to the severity of the possible danger:

Warning signs and signal words



Danger.
Immediate danger to life or danger of serious personal injury



Danger!
Danger to life due to electric shock



Warning!
Danger of slight personal injury



Caution!
Risk of property damage or damage to the environment

1.2 - Intended use

Improper or non-intended use may result in danger to life and limb of the user or third parties or impairment of the product and other property. The product is used to increase the room temperature and to dry towels in bathrooms.

The intended use includes:

- observing the enclosed operating instructions for the product and all other components of the system.
- the installation and assembly in accordance with the product and system approval.
- the observance of all inspection and maintenance conditions specified in the instructions.

Children younger than 3 years of age must be kept away unless they are supervised at all times.

Children 3 years of age and younger than 8 years of age shall not turn the product on or off unless they are supervised or have been instructed concerning the safe use of the product and understand the hazards involved, provided the product is placed or installed in its normal position of use. Children 3 years of age and younger than 8 years of age are not allowed to insert the plug into the outlet, regulate the product, clean the product and/or perform user maintenance.



Caution - Some parts of the product may become very hot and cause burns. Special care should be taken when children and vulnerable persons are present.

Do not allow children to play with the product.

Any use other than that described in these instructions or any use that goes beyond that described here is considered improper use.

Intended use also includes installation according to IP class.

Any direct commercial and industrial use is also not as intended. industrial use.

Attention.

Any misuse is prohibited.

1.3 - General Safety instructions

Danger due to incorrect operation

Incorrect operation can endanger yourself and others and cause damage to property.

- Read these operating instructions and all other applicable documents carefully, especially chapter „1 Safety“ and the warning notes.
- Only carry out the activities described in these operating instructions.

Risk of property damage due to overheating

First of all, make sure that the product is attached to the wall in the correct position (connection cable coming out in the lower area).

This ensures that heating zone 1 for room heating is located in the upper area of the heater.

Heating zone 1 extends over the entire width of the radiator and extends 750 mm into the radiator, starting from the upper edge.

This area must not be covered, covered or used for drying textiles.

The following work may only be carried out by persons who are sufficiently qualified to do so:

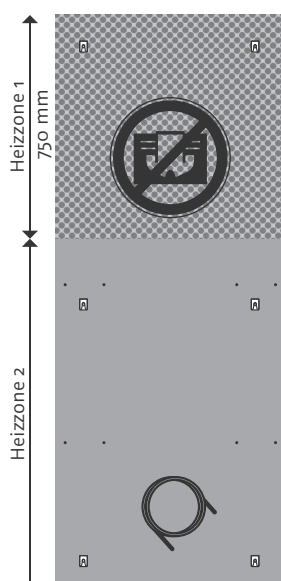

Danger due to insufficient Qualification

- Assembly
- Disassembly
- Installation
- Commissioning
- Inspection and maintenance
- Repair and overhaul
- Decommissioning

- Observe all instructions accompanying the product.
- Proceed in accordance with the current state of the art.
- Comply with all relevant directives, standards, laws and other regulations.

Danger to life due to electric shock



If you touch live components, then there is a danger to life from electric shock.

Before working on the product:

- Disconnect the power plug.
- Or disconnect the product from the power supply by switching off all power supplies (electrical disconnecting device with at least 3 mm contact opening, e.g. fuse or circuit breaker).
- Secure against being switched on again.
- Check that no voltage is present.

**Danger of burns or scalding
Danger of scalding due to hot components**



Do not work on the components until they have cooled down.

Risk of property damage due to unsuitable tool



To tighten or loosen screw connections, use professional tools.

Regulations (directives, laws, standards)

Observe the national regulations, standards, guidelines and laws.

2 - Product related information

2.1 - Notes on the Documentation

Applicable documents note It is essential to observe all operating instructions supplied with the components of the system.

Keep documents Keep these instructions and all other applicable documents for further use. for further use.

Validity of the instructions These instructions apply exclusively to:

Item number	Format in cm	Item number	Format in cm
BPWS0550	60,0 x 120,0 x 2,2	BPBIO550	60,0 x 120,0 x 2,2
BPWS0660	60,0 x 150,0 x 2,2	BPBIO660	60,0 x 150,0 x 2,2
BPWS0850	60,0 x 180,0 x 2,2	BPPB0550	60,0 x 120,0 x 1,7
BPWGO550	60,0 x 120,0 x 2,2	BPPB0660	60,0 x 150,0 x 1,7
BPWGO660	60,0 x 150,0 x 2,2	BPPB0850	60,0 x 180,0 x 1,7
BPWGO850	60,0 x 180,0 x 2,2	BPMA0550	60,0 x 120,0 x 1,7
BPSP0550	60,0 x 120,0 x 2,2	BPMA0660	60,0 x 150,0 x 1,7
BPSP0660	60,0 x 150,0 x 2,2	BPMA0850	60,0 x 180,0 x 1,7
BPFA0550	60,0 x 120,0 x 2,2		
BPFA0660	60,0 x 150,0 x 2,2		

2.2 -Product description

The product is an infrared heater that emits heat to objects through infrared waves. The warm objects then in turn emit heat to the surroundings.

The product is equipped with a safety temperature limiter that switches the product off in the event of overheating and switches it on again automatically after a cooling phase.

The product should be used in combination with the following components:

- X3D 310EL and X3D Minor 1000 radio thermostats.
- X3D surface-mounted radio receiver and X3D radio socket receiver
- Opening detector X3D DO BL TYXAL
- Gateway TYDOM 1.0

The product is exclusively suitable for wall mounting.

The maximum surface temperature at an ambient temperature of 20 °C is: 110 °C.

Product structure

Height: 1.200 mm

Height: 1.500 mm

Height: 1.800 mm

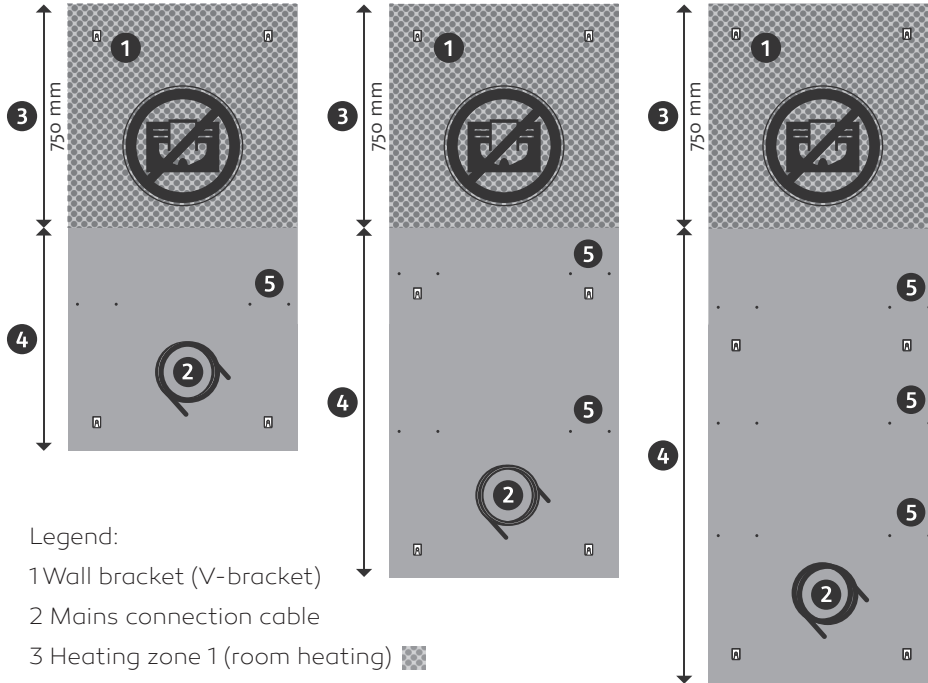

Legend:

- 1 Wall bracket (V-bracket)
- 2 Mains connection cable
- 3 Heating zone 1 (room heating)
- 4 Heating zone 2 (towel drying)
- 5 Mounting holes for optional towel holder

CE marking



The CE marking is used to document that the products in accordance with the basic requirements of the relevant directives in accordance with the directives according to the nameplate.

The declaration of conformity can be viewed at the manufacturer.

2.3- Technical data

Glass

	BPxx0550	BPxx0660	BPxx0850
Weight	16,2 kg	20,3 kg	24,5 kg
Dimensions, height	1.200 mm	1.500 mm	1.800 mm
Dimensions, width	600 mm	600 mm	600 mm
Dimensions, depth	22 mm	22 mm	22 mm
Mains voltage	1 - N PE 230 Volt / 50-60 Hz		
Power	550 W	660 W	850 W
Perm. room humidity	70 %		
Protection class	IP X4		

Metal

	BPxx0550	BPxx0660	BPxx0850
Weight	14,1 kg	18,7 kg	23,3 kg
Dimensions, height	1.200 mm	1.500 mm	1.800 mm
Dimensions, width	600 mm	600 mm	600 mm
Dimensions, depth	17 mm	17 mm	17 mm
Mains voltage	1 - N PE 230 Volt / 50-60 Hz		
Power	550 W	660 W	850 W
Perm. room humidity	70 %		
Protection class	IP X4		

3 - Assembly

3.1 - Check scope of delivery

Check the scope of delivery for completeness and intactness.

Quantity	Designation
1 piece	Infrared radiant heater with pre-assembled
1 piece	connection cable and wall brackets (V-bracket)
1 piece	Mounting template
1 piece	Standard mounting set
	Installation and operating instructions

3.2 - Dimensions

Heaters with 1.200 mm height

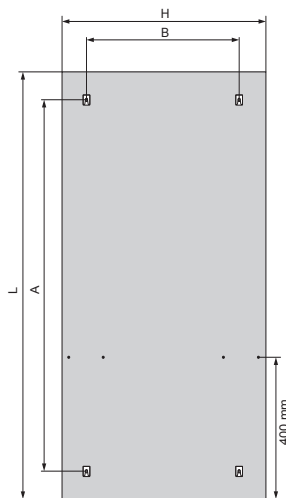

Heaters with 1.500 mm height

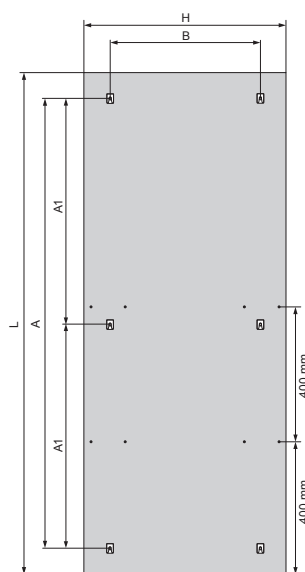

Heaters with 1.800 mm height

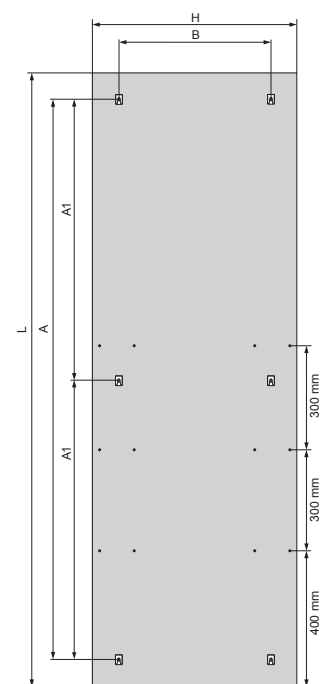

Product	H (mm)	L (mm)	A (mm)	A1 (mm)	B (mm)
BPxx0550	600	1.200	1.040	-	440
BPxx0660	600	1.500	1.340	670	440
BPxx0850	600	1.800	1.640	820	440

3.3- Requirements for the installation site

- Do not install the product directly below a wall outlet.
- Do not install the product in rooms with excessive humidity.
- The product meets the requirements of protection class IPX4 and is suitable for installation in protection zone area 2 of wet rooms. Installation in zones 0 and 1 is not permitted.

3.4- Recommended Minimum distances

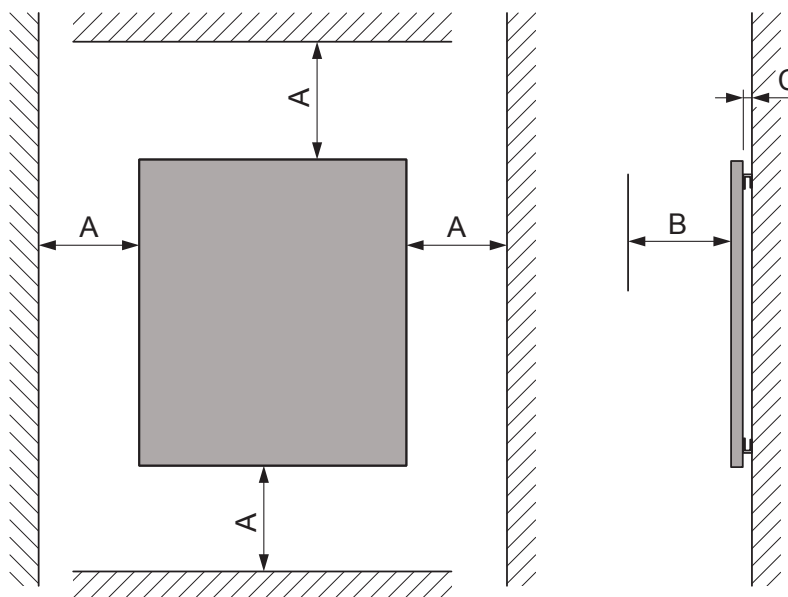

A = 200 mm B = 400 mm C = 30 mm

- Do not go below the minimum distance (C) between the rear panel and the wall, and wall, which is specified by the mounting brackets (V-brackets).
- Ensure that continuous air circulation is possible between the rear panel and the wall.
- Generally maintain a minimum distance of 600 mm in all directions to areas of IP classes 44/65/67.

3.5 - Mount heater

Recommended tool

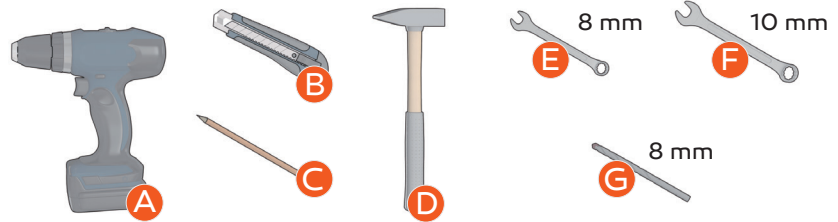

- A Cordless screwdriver or electric drill
- B Cutter knife or carpet knife
- C Pencil or ballpoint pen
- D Hammer
- E Wrench with 8 mm width across flats (jaw or ring)
- F Wrench with 10 mm width across flats (jaw or ring)
- G Drill bit with 8 mm to match the material of your wall or ceiling

Mounting template

- Use the enclosed mounting template to determine the location of the drill holes for mounting the product on the wall.
- Be sure to observe the requirements for the installation location and the required minimum distances (see page 10).
- In general, we recommend using a spirit level for a plumb mounting position.

Mounting

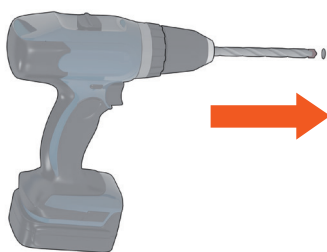

- 1 First, drill the required holes with an 8 mm drill bit suitable for the material of your wall at the previously marked positions. Make sure that you do not drill into water or power lines.
 - For heaters with 1,200 mm length, drill 4 holes.
 - For heaters with 1,500 / 1,800 mm length, drill 6 holes.

The number of holes is also determined by the drilling template supplied.

Please ensure correct positioning of the drill holes for optimum mounting of the wall bracket (V-bracket) to be screwed to it later.

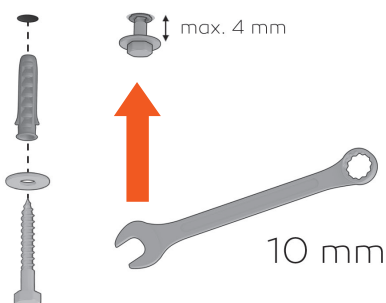

- 2 Use (if suitable for the material of your wall) the supplied dowels, the key screws and the washers from the „standard fixing set“ supplied with the heater - as shown on the left. The wall mounting material must be adapted to the wall condition on site if the supplied material is not suitable!

Insert the dowels into the holes (hammer in with a hammer if necessary) and screw in the screws with the washers using a 10 mm wrench. Do not tighten the screws completely. Leave 4 mm space between the washer and the wall.

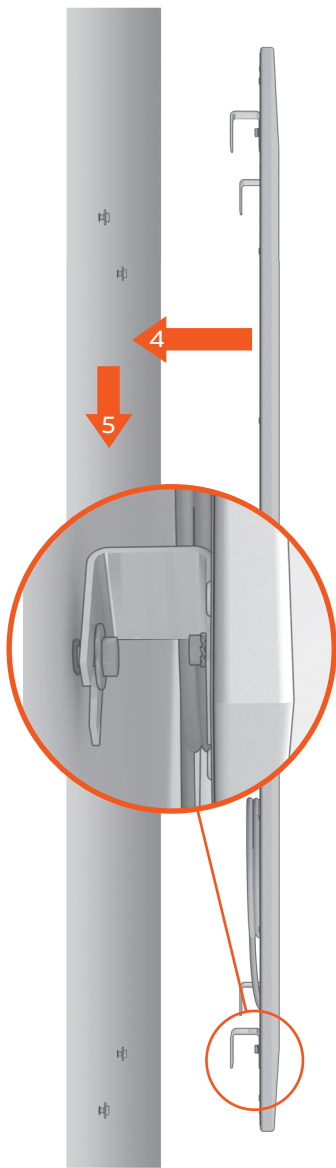

3 Check whether all wall brackets (V-brackets) of your heater point with the opening in one direction. If not, align the V-brackets uniformly in one direction. It does not matter in which direction.

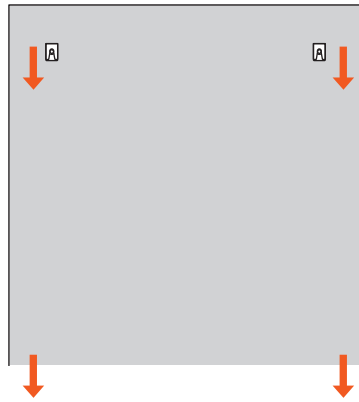

4 Lift the heater to the mounting position so that the openings of the V-brackets are directly in front of the screws already screwed in at a distance.

5 Slide the heater sideways until the screws are fully inserted into the V-holders. Pay attention to the correct position of the washers. These must be located between the screw head and the V-holder.

6 Lock the heater by rotating the V-holders 180°:

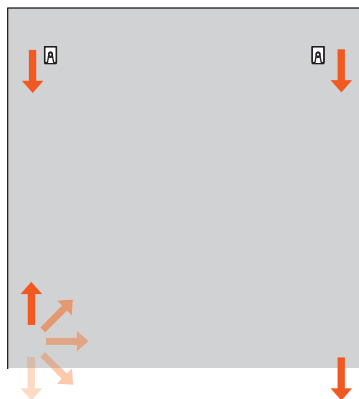
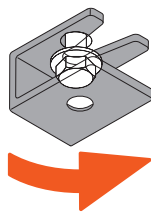

Perform locking:
Rotate any V-holder 180°.

7 Tighten all 8 or 12 screws with the two wrenches 8 and 10 mm. Check that the heater is firmly seated.

4 - Electrical connection

4.1 - Power supply produce



Caution!

Risk of material damage due to excessive connection voltage! Mains voltages above 253 volts can destroy electronic components. Make sure that the rated voltage of the mains is 230 volts.

The infrared heater has a three-core connection cable with a length of 1.9 m at the end of which a Schuko plug is mounted.

Ecodesign Directive observe

According to EU Ecodesign Directive 2009/125/EC - concretized for the product area of individual room heaters in Regulation 2015/1188 - operation of this infrared heater as a stationary individual room heater is only permitted if certain control/regulation requirements are met.

Detailed information on this can be found, for example, on the Internet at:

- <https://www.umweltbundesamt.de/themen/wirtschaft-konsum/produkte/oekodesign/oekodesign-richtlinie>
- <http://eur-lex.europa.eu/legal-content/DE/ALL/?uri=CELEX%3A32015R1188>

To meet the above requirements and for comfortable operation of this infrared heater, Welltherm GmbH offers a range of control components. In the following we will deal with the electrical connection of these components.

Stecken Sie für die Stromversorgung den Schuko-Stecker der Heizung in den Funk-Steckdosenempfänger.

Variant A

Remote controller with radio
remote receiver for the socket
(Art.-No. 890839)



Attention. The electrical connection of the optionally available X3D radio receiver may only be carried out by a qualified electrician!

Variant B

Remote controller with
surface-mounted receiver
for the wall (Art.-No. 890838)

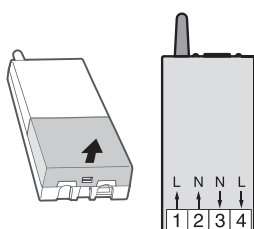

- Connect the ground line of the mains to the yellow-green connection line of the infrared heater.
- Connect the phase (conductor) of the mains to the terminal 4.
- Connect the neutral conductor of the mains to the terminal 3.
- Connect the terminal 2 with the blue connection line of the infrared heater.
- Connect terminal 1 to the brown connection line of the infrared heater.

5 - Operation

5.1 - Put heating into operation

Condition:
Initial commissioning

Switch on the power supply to the heater.

If a pleasant warmth does not appear immediately, then leave the heater in operation for a longer period of time until a pleasant room climate is created.

- As soon as all solid bodies are warmed up, a pleasant warmth is created in the room.

Put all the radio control components you are using into operation. Read the respective operating instructions for this.

5.2 - Troubleshooting

Recognize malfunctions
and remedy

If the heater does not emit any heat, check whether the heater in the area of heating zone 1 is covered or dirty.

It is possible that the safety temperature limiters integrated in the heater have switched off the heater. In this case, wait for the cooling phase. The heating switches on again automatically.

5.3 - Maintenance

The surface color of the heater may change due to room air contamination, e.g. cigarette smoke, fireplace/stove or cooking vapors.

After the cooling phase, clean the heater at regular intervals with a damp cloth and some solvent-free soap.

Caution! Risk of material damage due to unsuitable cleaning agents!



5.4 - Take heating out of operation

Switch off the power supply to the heater.

5.5 - Recycling and Disposal



Please dispose of the packaging material properly.

This heater contains recyclable materials as well as environmentally incompatible substances.

- Do not dispose of the heater with household waste.
- Instead, take the heater to a collection point for waste electrical or electronic equipment.

5.6 - Warranty and Customer service

Warranty

Welltherm GmbH grants - independent of the legal warranty - a 60-month warranty to all customers, as far as they are consumers.

This begins with the day of delivery of the product and applies nationwide.

The content of the guarantee is as follows: If damage occurs within 60 months after delivery of the product, which has not been caused by improper use, Welltherm GmbH will undertake the rectification of the damage in accordance with the Welltherm warranty conditions, which can be found at the end of the German-language instructions. If the rectification of defects is unsuccessful twice, the device will be exchanged for a technically identical new device. In the event of non-availability, the customer shall be entitled to delivery of a device of equivalent quality and price from the Welltherm GmbH product range.

Price reduction, withdrawal from the purchase contract or claims for damages are not part of the warranty agreement. Legal or contractual claims for compensation are not affected by the guarantee.

The guarantor is Welltherm GmbH, Wibschla 22, 58513 Lüdenscheid, Germany.

Customer service

You can contact the customer service of Welltherm GmbH by phone, fax, eMail and mail:

Phone number:
+49 2351 981 622 60

Fax number:
+49 2351 981 622-66

eMail address:
sales@welltherm.de

Postal address:
Welltherm GmbH
Wibschla 22
58513 Lüdenscheid



ES Instrucciones de instalación y funcionamiento
de Radiador de baño

BPxxx550, BPxxx660, BPxxx850

Índice de contenidos

1	Seguridad.....	20
1.1	Instrucciones relacionadas con la acción.....	20
1.2	Uso previsto.....	20
1.3	Instrucciones generales de seguridad.....	21
2	Información sobre el producto.....	23
2.1	Notas sobre la documentación.....	23
2.2	Descripción del producto.....	23
2.3	Datos técnicos.....	24
3	Montaje.....	25
3.1	Comprobación del alcance de la entrega.....	25
3.2	Dimensiones.....	25
3.3	Requisitos del lugar de instalación.....	26
3.4	Distancias mínimas.....	26
3.5	Instalación del calentador.....	27
4	Conexión eléctrica.....	29
4.1	Conexión de la fuente de alimentación.....	29
5	Operación.....	30
5.1	Puesta en marcha del calentador.....	30
5.2	Solución de problemas.....	30
5.3	Mantenimiento.....	30
5.4	Puesta fuera de servicio de la estufa.....	30
5.5	Reciclaje y eliminación.....	31
5.6	Garantía y servicio posventa.....	31

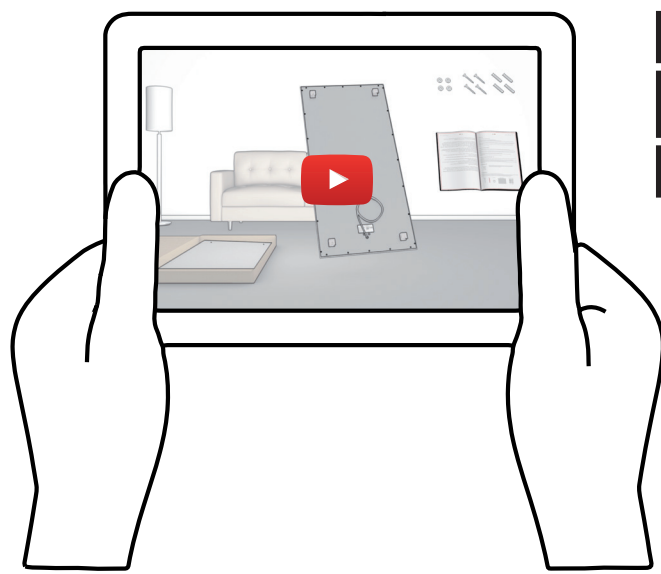

Además de estas instrucciones de instalación y funcionamiento, encontrará vídeos para los capítulos „Montaje“ y „Conexión eléctrica“ vídeos de fácil acceso en nuestro canal de YouTube.

URL del vídeo:
video.welltherm.com

También puede utilizar el código QR de la derecha para acceder al vídeo.

1 - Seguridad ⚠

Lea atentamente estas instrucciones de instalación y funcionamiento. Guarde estas instrucciones y todos los demás documentos aplicables en un lugar seguro. Si transmite el calentador, adjunte todas las instrucciones.

1.1 - Relacionado con la acción Advertencias

Clasificación de la advertencias relacionadas con la legislación notas

Las advertencias relacionadas con la acción se clasifican de la siguiente manera con signos de advertencia y palabras de señalización con respecto a la gravedad del posible peligro:

Signos de advertencia y palabras de señalización



¡Peligro!

Peligro inmediato para la vida o peligro de muerte
daños personales



¡Peligro!

Peligro de muerte por descarga eléctrica



¡Atención!

Peligro de lesiones personales leves



Precaución.

Riesgo de daños a la propiedad o al medio ambiente

1.2 - Uso previsto Utilice

Un uso inadecuado o no previsto puede suponer un peligro para la vida y la integridad física del usuario o de terceros o un deterioro del producto y de otros bienes materiales.

El producto se utiliza para aumentar la temperatura ambiente y para secar las toallas en los baños.

El uso previsto incluye

- respetando las instrucciones de uso del producto que se adjuntan y todos los demás componentes del sistema.
- instalación y montaje de acuerdo con el producto y el sistema y la aprobación del sistema.
- el cumplimiento de todas las condiciones de inspección y mantenimiento especificadas en las instrucciones.

Los niños menores de 3 años deben mantenerse alejados a menos que estén bajo supervisión constante.
supervisado.

Los niños de 3 años y menores de 8 sólo pueden encender y apagar el producto si están supervisados o han sido instruidos en el uso seguro del producto y las consiguientes precauciones de seguridad.

han sido instruidos en el uso seguro del producto y comprenden los peligros que conlleva, siempre que el producto se coloque o instale en su posición normal de uso. Los niños de 3 años y menores de 8 no deben enchufe en la toma de corriente, regular el producto, limpiar el producto y/o realizar el mantenimiento del usuario.



Precaución - Algunas partes del producto pueden calentarse mucho y causar quemaduras. Hay que tener especial cuidado cuando hay niños y personas vulnerables.

No permita que los niños jueguen con el producto.

Un uso distinto al descrito en estas instrucciones o un uso que vaya más allá del descrito aquí se considera un uso inadecuado.

El uso previsto también incluye la instalación según la clase IP.

Cualquier uso comercial e industrial directo también se considera impropio. uso industrial.

Atención.

Se prohíbe cualquier uso indebido.

1.3 - General Instrucciones de seguridad

Peligro por funcionamiento incorrecto

Un funcionamiento incorrecto puede poner en peligro su vida y la de otras personas y causar daños materiales.

- Lea atentamente estas instrucciones y todos los demás documentos aplicables, especialmente con atención, especialmente el capítulo „1 Seguridad“ y las advertencias.
- Realice únicamente las actividades para las que estas instrucciones de uso le indican.

Riesgo de daños materiales debido al sobrecalentamiento

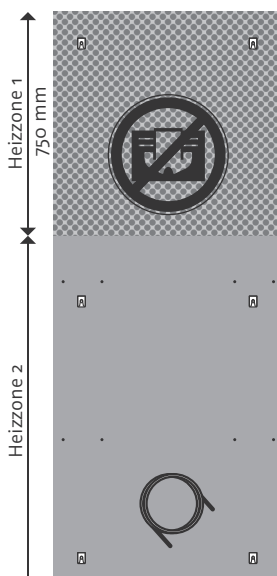

En primer lugar, asegúrese de que el producto está fijado a la pared en la posición correcta (el cable de conexión sale por la zona inferior). De este modo, la zona de calentamiento 1 para la calefacción de la habitación se encuentra en la zona superior del calentador.

La zona de calentamiento 1 se extiende por toda la anchura del radiador y se adentra 750 mm en el mismo, a partir del borde superior. Esta zona no debe estar cubierta, revestida o utilizada para el secado de textiles.

Los siguientes trabajos sólo pueden ser realizados por personas suficientemente cualificadas para ello:

Peligro por insuficiencia de Calificación

- Montaje
 - Desmontaje
 - Instalación
 - Puesta en marcha
 - Inspección y mantenimiento
 - Reparación y revisión
 - Desmantelamiento
-
- Respete todas las instrucciones que acompañan al producto.
 - Proceda de acuerdo con el estado actual de la técnica.
 - Cumplir con todas las directivas, normas, leyes y otros reglamentos pertinentes.

Peligro de muerte por shock

Si se tocan componentes con tensión, existe peligro de muerte por descarga eléctrica.

Antes de trabajar en el producto:



- Desconecte el enchufe de la red.
- O desenergizar el producto desconectando todas las fuentes de alimentación (eléctricas de alimentación (dispositivo de desconexión eléctrica con al menos 3 mm de apertura de contacto, por ejemplo, fusible o disyuntor).
- Asegura que no se vuelva a encender.
- Compruebe que no hay tensión.

Peligro de quemaduras o escaldaduras debido a los componentes calientes

No trabaje en los componentes hasta que se hayan enfriado.



Riesgo de daños materiales debido a la inadecuada herramienta

Para apretar o aflojar las uniones atornilladas, utilice herramientas profesionales.



Reglamentos (directivas, Leyes, normas)

Respetar los reglamentos, normas, directrices y leyes nacionales.

2 - Información relacionada con el producto

2.1 - Notas sobre la Documentación

Documentos aplicables
Nota: Es imprescindible observar todas las instrucciones de funcionamiento que se adjuntan a los componentes del sistema.

Conservar los documentos Conserve estas instrucciones y todos los demás documentos aplicables para su uso posterior.

Validez de las instrucciones Estas instrucciones se aplican exclusivamente a:

Número de artículo	Formato en cm	Número de artículo	Formato en cm
BPWSO550	60,0 x 120,0 x 2,2	BPBIO550	60,0 x 120,0 x 2,2
BPWSO660	60,0 x 150,0 x 2,2	BPBIO660	60,0 x 150,0 x 2,2
BPWSO850	60,0 x 180,0 x 2,2	BPPBO550	60,0 x 120,0 x 1,7
BPWGO550	60,0 x 120,0 x 2,2	BPPBO660	60,0 x 150,0 x 1,7
BPWGO660	60,0 x 150,0 x 2,2	BPPBO850	60,0 x 180,0 x 1,7
BPWGO850	60,0 x 180,0 x 2,2	BPMAO550	60,0 x 120,0 x 1,7
BPSP0550	60,0 x 120,0 x 2,2	BPMAO660	60,0 x 150,0 x 1,7
BPSP0660	60,0 x 150,0 x 2,2	BPMAO850	60,0 x 180,0 x 1,7
BPFAO550	60,0 x 120,0 x 2,2		
BPFAO660	60,0 x 150,0 x 2,2		

2.2 - Descripción del producto

El producto es un calefactor radiante por infrarrojos que emite calor a los objetos mediante ondas infrarrojas. A su vez, los objetos calientes emiten calor al calor a los alrededores.

El producto está equipado con un limitador de temperatura de seguridad que apaga el producto en caso de sobrecalentamiento y lo vuelve a encender automáticamente después de una fase de enfriamiento.

El producto debe utilizarse en combinación con los siguientes componentes:

- Termostatos de radio X3D 310EL y X3D Minor 1000.
- Receptor de radio X3D montado en superficie y receptor de radio de toma de corriente X3D
- Detector de apertura X3D DO BL TYXAL
- Pasarela TYDOM 1.0

El producto es adecuado exclusivamente para el montaje en la pared.

La temperatura máxima de la superficie a una temperatura ambiente de 20 °C es: 110 °C.

Estructura del producto

Altura: 1.200 mm

Altura: 1.500 mm

Altura: 1.800 mm

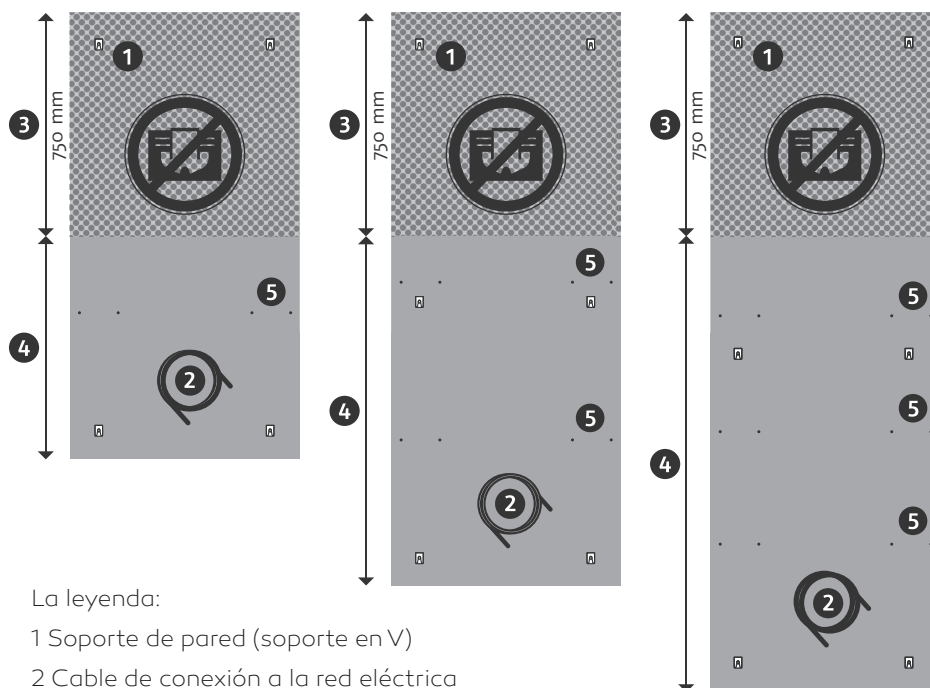

La leyenda:

- 1 Soporte de pared (soporte en V)
- 2 Cable de conexión a la red eléctrica
- 3 Zona de calefacción 1 (calefacción de habitaciones)
- 4 Zona de calefacción 2 (secado de toallas)
- 5 Orificios de montaje para los toalleros opcionales

Marcado CE



El marcado CE documenta que los productos, de acuerdo con la los requisitos básicos de las directivas pertinentes de acuerdo con el directivas.

La declaración de conformidad puede verse en las instalaciones del fabricante.

2.3- Datos técnicos

Vidrio

	BPxx0550	BPxx0660	BPxx0850
Peso	16,2 kg	20,3 kg	24,5 kg
Dimensiones, altura	1.200 mm	1.500 mm	1.800 mm
Dimensiones, anchura	600 mm	600 mm	600 mm
Dimensiones, profundidad	22 mm	22 mm	22 mm
Tensión de red	1 - N PE 230 Volt / 50-60 Hz		
Potencia	550 W	660 W	850 W
Humedad ambiente permanente	70 %		
Clase de protección	IP X4		

Metal

	BPxx0550	BPxx0660	BPxx0850
Peso	14,1 kg	18,7 kg	23,3 kg
Dimensiones, altura	1.200 mm	1.500 mm	1.800 mm
Dimensiones, anchura	600 mm	600 mm	600 mm
Dimensiones, profundidad	17 mm	17 mm	17 mm
Tensión de red	1 - N PE 230 Volt / 50-60 Hz		
Potencia	550 W	660 W	850 W
Humedad ambiente permanente	70 %		
Clase de protección	IP X4		

3 - Montaje

3.1 - Comprobar el alcance de la entrega

Compruebe que el volumen de suministro está completo e intacto.

Cantidad	Designación
1 pieza	Calentador radiante de infrarrojos con premontaje cable de conexión y soportes de pared (soporte en V)
1 pieza	Plantilla de montaje
1 pieza	Juego de fijación estándar
1 pieza	Instrucciones de instalación y funcionamiento

3.2 - Dimensiones

Calentadores con 1.200 mm de altura

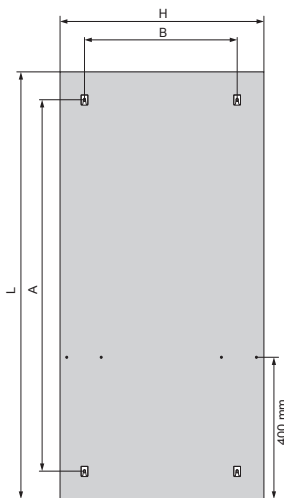

Calentadores con 1.500 mm de altura

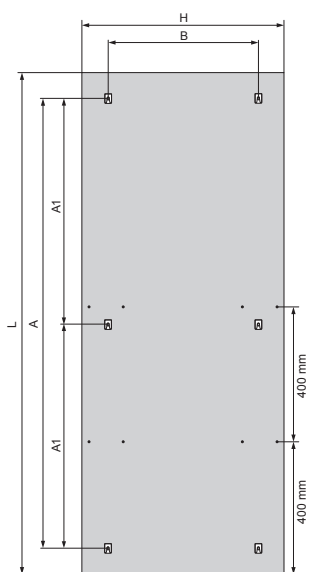

Calentadores con 1.800 mm de altura

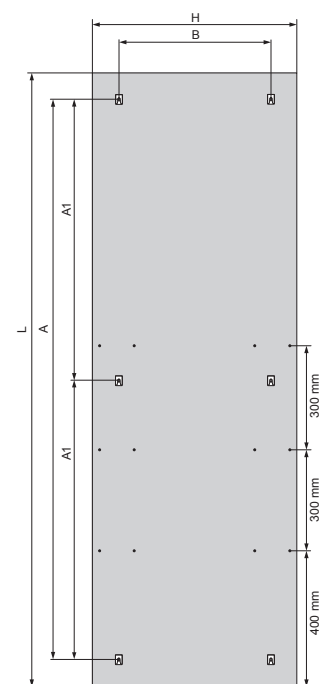

Producto	H (mm)	L (mm)	A (mm)	A1 (mm)	B (mm)
BPxx0550	600	1.200	1.040	-	440
BPxx0660	600	1.500	1.340	670	440
BPxx0850	600	1.800	1.640	820	440

3.3 - Requisitos para El lugar de instalación

- No instale el producto directamente debajo de una toma de corriente.
- No instale el producto en habitaciones con excesiva humedad.
- El producto cumple los requisitos de la clase de protección IPX4 y es apto para su instalación en la zona de protección 2 de las salas húmedas. No se permite la instalación en las zonas 0 y 1.

3.4 - Recomendado Distancias mínimas

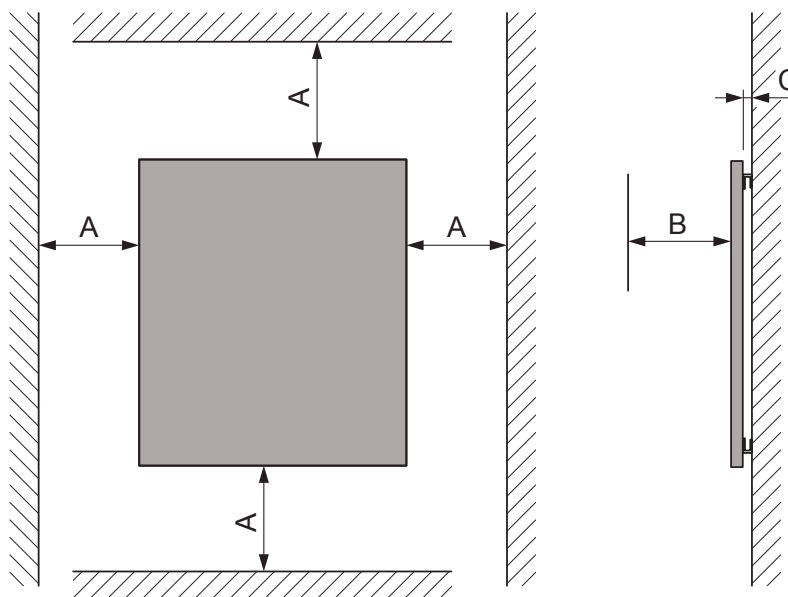

A = 200 mm B = 400 mm C = 30 mm

- No baje de la distancia mínima (C) entre la pared trasera y la pared, especificada por los soportes de montaje (soportes en V).
- Asegúrese de que es posible una circulación de aire continua entre la pared trasera y la pared.
- En general, mantenga una distancia mínima de 600 mm en todas las direcciones con respecto a las zonas de las clases IP 44/65/67.

3.5 - Calefacción en el monte

Herramienta recomendada

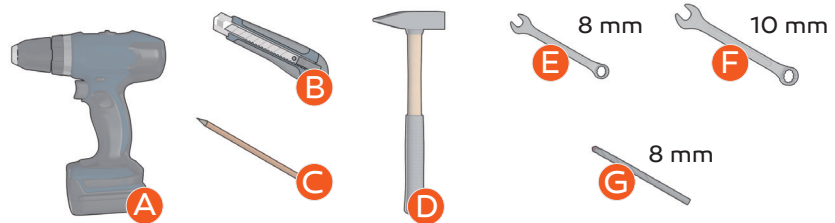

- A Destornillador inalámbrico o taladro eléctrico
- B Cuchillo para cortar o para alfombras
- C Lápiz o bolígrafo
- D martillo
- E Llave inglesa de 8 mm de anchura a través de los planos (de boca o de anillo)
- F Llave inglesa de 10 mm (de boca o de anillo)
- G 8 mm para que coincida con el material de su pared o techo.

Plantilla de montaje

- Utilice la plantilla de montaje adjunta para determinar la posición de los orificios para montar el producto en la pared. Es imprescindible respetar los requisitos del lugar de instalación y el mínimo distancias mínimas requeridas (ver página 10).
- En general, se recomienda el uso de un nivel de burbuja para una plomada posición de montaje a plomo.

Montaje

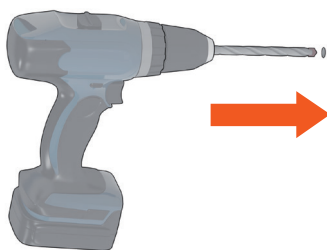

- 1 En primer lugar, taladre los agujeros necesarios con una broca de 8 mm adecuada para el material de su pared en las posiciones previamente marcadas. Asegúrese de no perforar tuberías de agua o electricidad.
 - Para los calentadores de 1.200 mm de longitud, hay que hacer 4 agujeros.
 - Para los calentadores con una longitud de 1.500 / 1.800 mm, realice 6 agujeros.

El número de agujeros también viene determinado por la plantilla de perforación suministrada.

Por favor, asegúrese de que los agujeros de perforación se colocan correctamente para una óptima agujeros para la instalación óptima de los soportes de pared (soportes en V) que se atornillarán a ellos posteriormente.

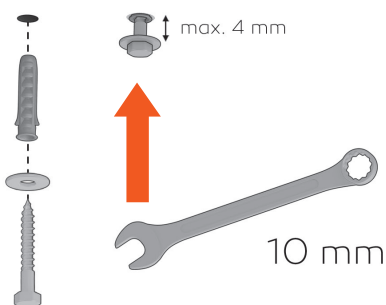

- 2 Utilice (si es adecuado para el material de su pared) los tacos suministrados, los tornillos de llave y las arandelas del „juego de fijación estándar“ suministrado con el calefactor, como se muestra a la izquierda.

El material de fijación a la pared debe ser adaptado al material de la pared en el lugar, si el suministrado no es adecuado.

Introduce los tacos en los agujeros (martillea con un martillo si es necesario) y atornilla los tornillos con las arandelas utilizando una llave de 10 mm. No apriete los tornillos completamente. Deje un espacio de 4 mm entre la arandela y la pared.

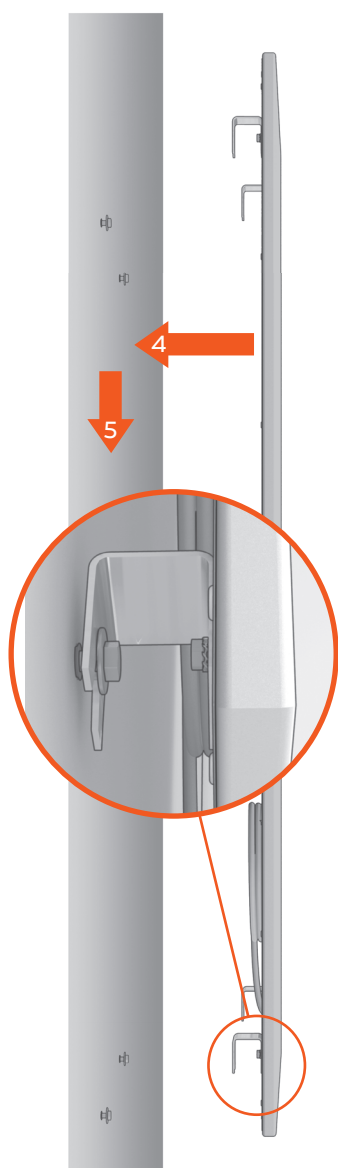

3 Compruebe que todos los soportes de pared (soportes en V) de su calentador están orientados hacia el punto de apertura en una dirección. Si no es así, alinee los soportes en V uniformemente en una dirección. No importa en qué dirección.

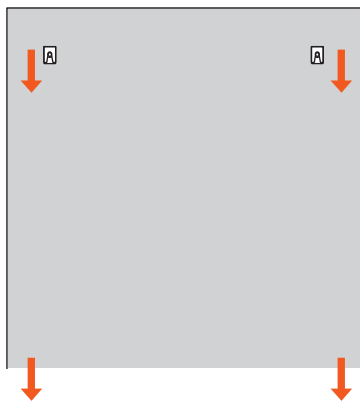

4 Levante la estufa hasta la posición de montaje de manera que las aberturas de los soportes en V queden directamente frente a los tornillos que ya han sido atornillados a distancia. tornillos.

5 Deslice el calentador lateralmente hasta que los tornillos estén completamente insertados en el Los soportes en V están completamente insertados. Asegúrese de que las arandelas están en la posición correcta. Deben estar entre la cabeza del tornillo y el soporte en V.

6 Bloquee el calentador girando los soportes en V 180°:

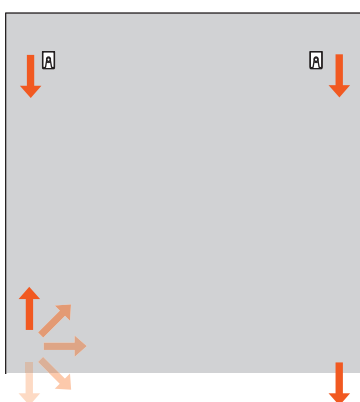
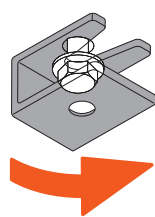

Llevar a cabo el cierre:
Gire cualquier soporte en V 180°.

7 Apriete los 8 o 12 tornillos con las dos llaves de 8 y 10 mm. Llaves de 8 y 10 mm. Compruebe que el calentador está firmemente asentado.

4 - Conexión eléctrica

4.1 - Alimentación producir



Precaución. Riesgo de daños materiales debido a una tensión de conexión excesiva.

Las tensiones de red superiores a 253 voltios pueden destruir los componentes electrónicos. Asegúrese de que la tensión nominal de la red es de 230 voltios.

Directiva de diseño ecológico observar

El calentador de infrarrojos tiene un cable de conexión de tres hilos con una longitud de 1,9 m, en cuyo extremo se monta un enchufe Schuko.

De acuerdo con la Directiva de diseño ecológico 2009/125/CE de la UE - especificada para el área de productos de los calefactores individuales de habitaciones en el Reglamento 2015/1188 - se permite lo siguiente el funcionamiento de este calefactor de infrarrojos como calefactor individual estacionario como calefactor individual estacionario sólo si se cumplen determinados requisitos de control/regulación. sistema de control se cumplen.

Puede encontrar información detallada al respecto, por ejemplo, en Internet

- <https://www.umweltbundesamt.de/themen/wirtschaft-konsum/produkte/oekodesign/oekodesign-richtlinie>
- <http://eur-lex.europa.eu/legal-content/DE/ALL/?uri=CELEX%3A32015R1188>

Variante A
Mando a distancia con receptor de radio para la toma de corriente (art. nº 890839)



Para cumplir con los requisitos anteriores y para un funcionamiento cómodo de este calentador infrarrojo, Welltherm GmbH ofrece una serie de componentes de control. A continuación, nos adentraremos en la conexión eléctrica de estos componentes.

Para la alimentación eléctrica, inserte el enchufe con toma de tierra de la calefacción en el receptor de la toma de radio.

¡Atención! La conexión eléctrica del receptor de radio X3D disponible opcionalmente sólo puede ser realizada por un electricista cualificado.

Variante B
Mando a distancia con receptor de superficie para la pared (nº de art. 890838)

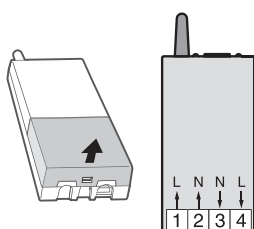

- Conecte el cable de tierra de la red eléctrica al cable de conexión amarillo-verde del calentador de infrarrojos.
- Conecte la fase (conductor) de la red eléctrica al terminal 4.
- Conecte el conductor neutro de la red eléctrica al terminal 3.
- Conecte el terminal 2 al cable de conexión azul del calentador de infrarrojos.
- Conecte el terminal 1 al cable de conexión marrón del calentador de infrarrojos.

5 - Operación

5.1- Puesta en marcha de la calefacción

Estado:
Puesta en marcha inicial

Conecte la alimentación del calentador.

Si no se produce inmediatamente un calor agradable, entonces dejar el radiador en funcionamiento durante un período de tiempo más largo hasta que una habitación agradable se crea un clima ambiental agradable.

– En cuanto se calientan todos los cuerpos sólidos, se crea un calor agradable en la habitación. calor agradable.

Ponga en funcionamiento todos los componentes de radiocontrol que esté utilizando. Lea las respectivas instrucciones de uso.

5.2 -Solución de problemas

Reconocer los fallos y rectificar

Si el calentador no emite calor, compruebe si el calentador de la zona de calentamiento 1 está cubierto o sucio.

Es posible que los limitadores de temperatura de seguridad integrados en el calentador hayan desconectado el calentador. En este caso, espere a la fase de enfriamiento. La calefacción se enciende de nuevo automáticamente.

5.3- Atención

El color de la superficie del calefactor puede cambiar debido a la contaminación del aire ambiente, por ejemplo, humo de cigarrillo, chimenea o vapores de cocina.

– Después de la fase de enfriamiento, limpie el calentador a intervalos regulares con un paño húmedo y un poco de jabón sin disolventes.



Precaución.

Riesgo de daños materiales debido a productos de limpieza inadecuados.

5.4 -Calefacción fuera de Puesta en marcha

Desconecte la alimentación del calentador.

5.5 - Reciclaje y Eliminación



Por favor, elimine el material de embalaje correctamente.

Este calentador contiene materiales reciclables y sustancias incompatibles con el medio ambiente.

- No elimine el calentador con la basura doméstica.
- En su lugar, lleve el calentador a un punto de recogida de residuos eléctricos o o residuos electrónicos.

5.6 - Garantía y Servicio de atención al cliente

Garantía

Welltherm GmbH concede, independientemente de la garantía legal, una garantía de 60 meses a todos los clientes que sean consumidores.

Esto comienza con el día de la entrega del producto y se aplica en todo el país.

El contenido de la garantía es el siguiente: Si se producen daños dentro de los 60 meses posteriores a la entrega del producto, que no hayan sido causados por un uso inadecuado, Welltherm GmbH se encargará de subsanar los daños de acuerdo con las condiciones de garantía de Welltherm, que se encuentran al final de las instrucciones en alemán. Si la reparación no tiene éxito dos veces, el aparato se cambiará por otro técnicamente idéntico. En caso de no estar disponible, el cliente tiene derecho a la entrega de un aparato de igual calidad y precio de la gama de productos de Welltherm GmbH.

La reducción del precio, la rescisión del contrato de compra o las reclamaciones por daños y perjuicios no forman parte del acuerdo de garantía. Las reclamaciones legales o contractuales de indemnización no se ven afectadas por la garantía.

El garante es Welltherm GmbH, Wibschla 22, 58513 Lüdenscheid, Alemania.

Servicio de atención al cliente

Puede ponerse en contacto con el servicio de atención al cliente de Welltherm GmbH por teléfono, fax, correo electrónico y correo postal:

Número de teléfono:
+49 2351 981 622 60

Número de fax:
+49 2351 981 622-66

Dirección de correo electrónico:
sales@welltherm.de

Dirección postal:
Welltherm GmbH
Wibschla 22
58513 Lüdenscheid

Welltherm GmbH
Wibschla 22
58513 Lüdenscheid

t +49 (0) 2351 / 981 622-60
f +49 (0) 2351 / 981 622-66

sales@welltherm.de
www.welltherm.de